

SI-2501L/SI-2500/SI-2505L/SI-2600 ディスクグラインダー 取扱説明書

マークのエアーツール

操作手順

1. ツール後方部の①エアーク取入口に付属のカブラーを取り付けて下さい。

2. ②ディスクカバーが正しい位置に確実に取り付けられているか、確認して下さい。そして、砥石径と穴径がそれぞれのツールに適合しているか確認して下さい。

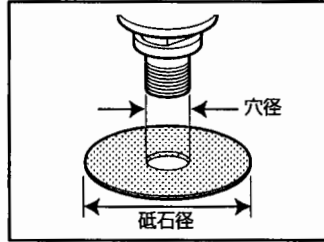

3. 取り付けしたカブラーより、付属のオイルを0.5cc(2~3滴)位注入し、エアークホースにつなぎ3~5秒間試運転させオイルをなじませて下さい。

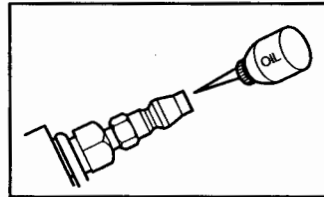

4. 砥石の装着は、ストップスパナでスピンドル軸を回らないように固定し、砥石を通しディスクナットで留め、ディスクスパナで時計と逆回しにしっかりと締め付けて下さい。

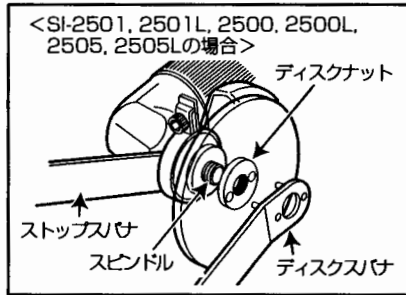
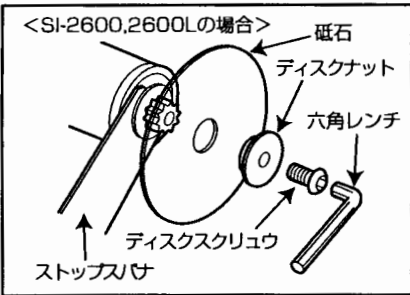

5. スイッチは③“ロータリースイッチ”(SI-2501, 2500, 2505, 2600)と④“セーフティストッパー付スロットルレバー”(SI-2501L, 2500L, 2505L, 2600)の2タイプあります。

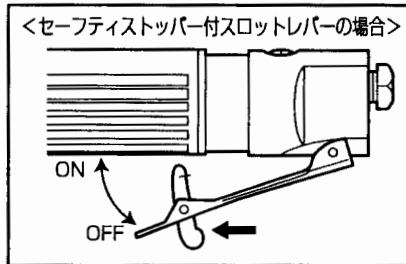
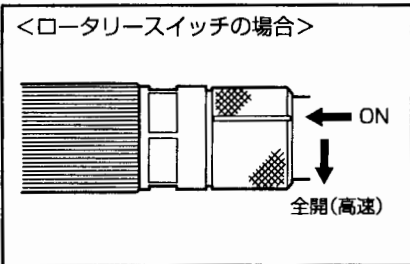

セーフティストッパーピンを押してロックを解除すれば、スロットルレバーが可動します。スピードはスロットルレバーの引き具合で調節して下さい。スピードはスロットルレバーの引き具合で調節して下さい。また、レバー部を離せば、自動的に完全ロックされます。

警告

- ◆ 砥石の側面使用は絶対にしないで下さい。
- ◆ ディスクカバーを取り外しての作業は絶対にしないで下さい。
- ◆ 破損、異常摩耗、ヒビ、カケなどの異常の認められる砥石の装着は絶対にしないで下さい。
- ◆ 砥石に表示されている周速度や回転数以内での使用を必ず守って下さい。
- ◆ 使用前に砥石がツールに確実に、正しく取り付けられ、芯ぶれのないことを確認して下さい。

SI-2501L 最大回転数:12,000rpm
(SI-2501) 砥石寸法:100φmm×穴15φmm

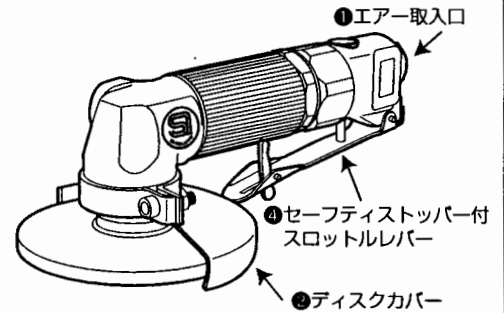

付属品: スパナ(2)、カブラー(1)、ミニオイル(1)

SI-2500 最大回転数:11,000rpm
(SI-2500L) 砥石寸法:100φmm×穴15φmm

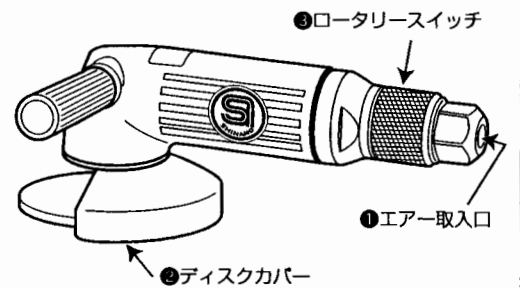

付属品: スパナ(2)、カブラー(1)、ミニオイル(1)

SI-2505L 最大回転数:10,000rpm
(SI-2505) 砥石寸法:125φmm×穴22φmm

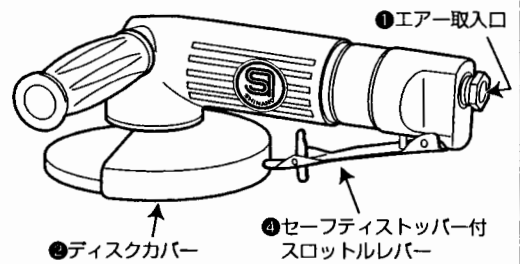

付属品: スパナ(2)、カブラー(1)、ミニオイル(1)

SI-2600 最大回転数:7,000rpm
(SI-2600L) 砥石寸法:180φmm×穴22φmm

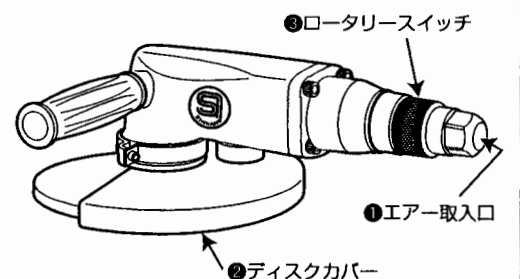

付属品: スパナ(2)、カブラー(1)、ミニオイル(1)
六角レンチ(1)