

衛生環境は整備されていますか？ 安心・安全な環境づくりをご提供します。

屋内用捕虫器シリーズ



MC-500

横から見えない粘着紙方式



MC-400

使い切り粘着紙トレイ方式



MC-8300

ファンで捕獲する網袋方式

△安全に関するご注意

- 本器の使用法については専用の取扱説明書を必ずお読みください。
 - 捕虫目的以外の使用はしないでください。
 - 本器の設置場所は取扱説明書をよく読んでから行ってください。特に爆発物、揮発性引火物のあるところで使用しないでください。
 - 本器の修理は専門の技術者に依頼してください。
 - 幼児や子供だけで使わせしないでください。
- ※詳細な設置方法や取り扱いについては、必ず付属の取扱説明書をお読みください。

屋内外用電撃殺虫器シリーズ



GK-2030Y

屋内標準タイプ3500V
有効面積30~50㎡

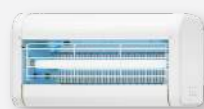

GK-4030Y

屋内標準タイプ3500V
有効面積60~100㎡



GK-5030Y

屋内標準タイプ3500V
有効面積100~200㎡



GK-4030DX

屋内ステンレスタイプ3500V
有効面積60~100㎡



GK-5030DX

屋内ステンレスタイプ3500V
有効面積100~200㎡



GK-1200Y

屋内丸型タイプ2700V
有効面積20~50㎡



GK-6200Z

屋外軒下タイプ7000V
有効面積150~300㎡

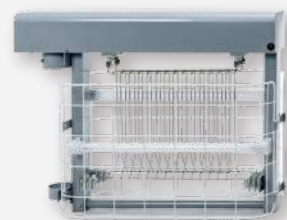

GK-7010Z

屋外タイプ7000V
有効面積200~400㎡

△安全に関するご注意

- 電撃殺虫器の取付高さは誘虫効果を良くするため、また、人や家畜が容易に触れないよう屋内軒下用は床面より1.8m以上、屋外用は3.5m以上とし、他の工作物(壁や樹木等)とは30cm以上離して設置してください。
 - 揮発性引火物、爆発物が近くにある場所(ガソリンスタンド等)には設置を避けてください。
 - 器具の電源開閉が容易にできる場所に必ず専用開閉器を設置し、必ずD種設置工事を行ってください。
 - 屋外の取付には、風圧等の外圧により落下の危険が十分考えられるので、設置方法にはご注意ください。
 - 電源を入れた状態で電撃格子には絶対に触れないでください。
 - 電撃格子が汚れたり、虫が詰まったりすると殺虫能力が低下したり、故障の原因となりますので必ず定期的に電源を切って清掃してください。特に、海岸地区で塩分の付着や虫が多量発生する地域では頻りに清掃してください。
 - ご使用中に保守、点検、清掃をされる場合は必ず専用開閉器により電源を切ってから行ってください。
 - 殺虫剤等の引火物の噴霧は危険ですからお避けください。
 - 電撃格子の清掃をする場合、地上より器具に向けて放水する事はお避けください。
- ※詳細な設置方法や取り扱いについては、必ず付属の取扱説明書をお読みください。

SURE

捕虫器

シュアール工具シリーズ 総合カタログ

網袋方式捕虫器

MC-8300

粘着紙方式捕虫器

MC-500

粘着トレイ方式捕虫器

MC-400

電撃殺虫器

屋内角型標準タイプ

GK-Yシリーズ

屋内角型ステンレスタイプ

GK-DXシリーズ

屋内丸型タイプ

GK-1200Y

屋外軒下タイプ

GK-Zシリーズ

屋外タイプ

GK-7010Z

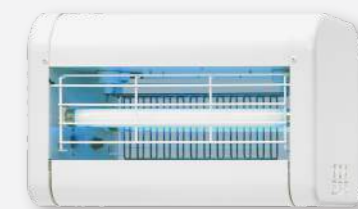

株式会社 石崎電機製作所

シュアール 捕虫器 殺虫器 ◀検索



www.sure-ishizaki.co.jp

東日本営業所

〒111-0051

東京都台東区蔵前3-5-15

TEL:03-5687-7031

FAX:03-5687-7051

西日本営業所

〒550-0013

大阪市西区新町1-25-7

TEL:06-6541-3893

FAX:06-6541-3687

- 製品の色は印刷の具合で、実物と多少異なる場合があります。
- 製品改良のため、予告なく仕様・意匠を変更することがあります。
- このカタログの内容は2019年3月現在のものです。

2019/03-T-M-3000

ISHIZAKI ELECTRIC MFG.CO.,LTD.



誘虫ランプで虫を誘引、 モーターファンで一気に捕獲！

捕虫器 網袋方式捕虫器

MC-8300 本体希望小売価格
¥29,000(税抜)

- 抗菌仕様の傘・胴体
- ネジスライド式で器具と胴体の着脱が簡単
- 通気性の良いコンパクト捕虫袋
- 静音タイプモーター
- 害虫の発生を予察でき減農薬栽培
- 虫の生態研究にも貢献

対応害虫例



- コナガ
- キノコバエ
- ヨトウガ
- ハモグリバエ
- タバコガ
- カメムシ etc.

new
抗菌
仕様



バランスが崩れず、取り回しが楽な上方向の電源コード。
胴体と蛍光器具の着脱が手早くできるネジ式連結部分。
旧タイプと比べてより風が抜けやすく取り回しやすい捕虫袋。
持ちやすい大きい吊り輪、スプリングフックつきで取り外しが簡単。

セット内容

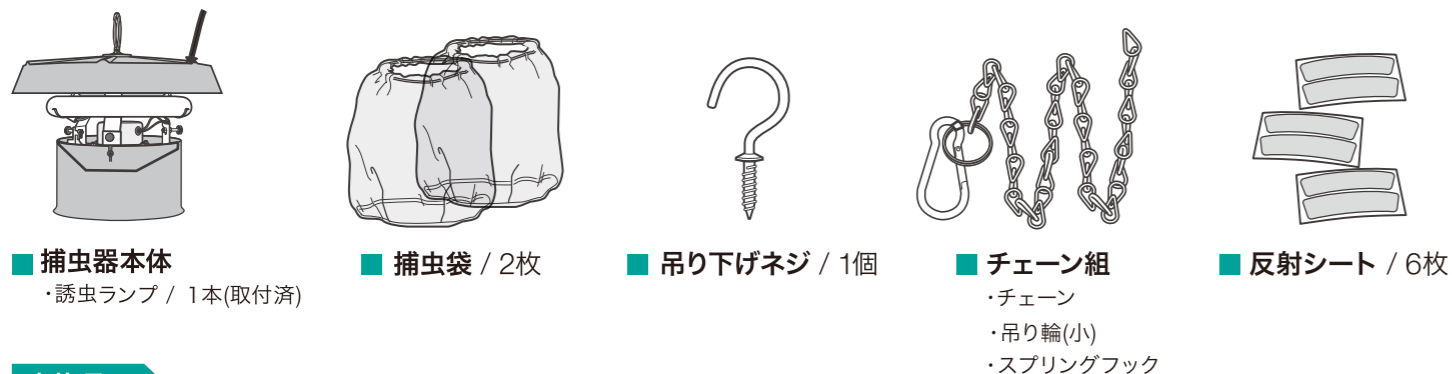

- 捕虫器本体
・誘虫ランプ / 1本(取付済)
- 捕虫袋 / 2枚
- 吊り下げネジ / 1個
- チェーン組
・チェーン
・吊り輪(小)
・スプリングフック
- 反射シート / 6枚

交換品

- 誘虫ランプ FCL30BL
- 捕虫袋 MP-831 / 1個

採用例



野菜栽培



きのこ栽培



食品加工工場



遊戯施設



温室栽培



花木栽培

本器の効果的な設置例

- ガラス温室
- パルプ工場
- 選果場
- 魚介類加工工場
- 環境施設
- 牧場・畜舎
- 食品加工工場
- 印刷・包装工場
- ボトル・容器成形工場
- 物流倉庫

○虫が侵入する出入口の内側に設置してください。また、屋内に侵入した虫が近づいても周辺に影響のないところに設置すれば、効果的に虫を捕獲でき、クリーンな環境がつけれます。
○設置場所により3機種(MC-400・MC-500・MC-8300)からお選びください。

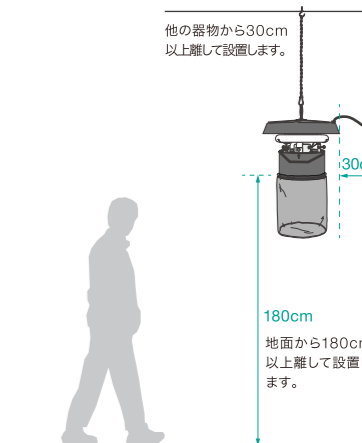

製品仕様

捕虫器

- 型名 MC-8300
- 電源 AC100V 50/60Hz
- 誘虫ランプ 30W円形×1灯 FCL30BL
- モーター 26Wモーター
- 有効面積 60~120㎡
- 本体寸法 W305×H250(捕虫袋除く)
- 質量 約2.5Kg
- 捕虫方式 網袋方式
- 設置方法 チェーン吊下げ式

取付条件は床下1.8m以上※1

POSコード 4905058550278

※1 ファン式捕虫器の設置基準は床下1.8m以上です。



モーターファン

組立方法



●チェーンで吊り下げ



●捕虫袋の胴体取り付け



室内環境の美観を損なわない インテリア感覚の捕虫器

トラップステーション

粘着紙方式捕虫器

MC-500 本体希望小売価格
¥35,000(税抜)

- 運転音なし
- 捕獲した虫が見えず・不快感を軽減
- フロントパネルの開閉により捕虫紙交換簡単
- インテリアに馴染むスタイリッシュデザイン
- オン・オフ電源スイッチ採用で経済的

セット内容

- 蛍光器具一式
- 捕虫紙 / 2枚
- 取付ネジ / 2本
(4×20mm)
(ネジ取付間隔50cm)

交換品

- 誘虫ランプ FL15BL
- 捕虫紙 MP-5001 / 10枚

特許登録済

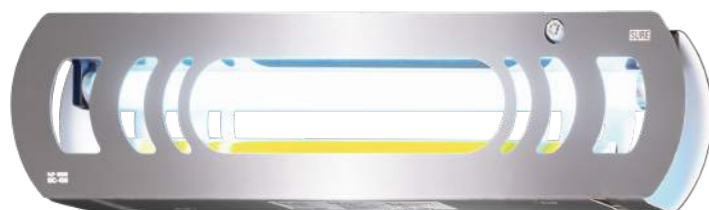

世界初!

紙でできた使い切り捕虫器

ケース・
トレイのみ

ムシキャッチポン

粘着紙トレイ方式捕虫器

MC-400 本体希望小売価格
¥13,000(税抜)

- 吊下げ・壁掛け両用タイプ
- 使用済トレイは燃えるゴミとして簡単処理
- 無音・無臭・軽量・清掃不要
- 捕えた虫をケースで目隠し

セット内容

- 蛍光器具一式
- 捕虫ケース / 1個
- 捕虫トレイ / 4個
- 吊りチェーン / 2本
- 吊り下げネジ / 2本
・壁掛け用ネジ / 2本
(ネジ取付間隔48.5cm)

交換品

- 誘虫ランプ FL20SBL
- 捕虫ケースセット MP-4001
・捕虫ケース / 4個
・マジックテープA / 6個
- 捕虫トレイセット MP-4002
・捕虫トレイ / 4個

組立方法



● 蛍光器具を取り付ける

● 捕虫トレイの剥離紙を剥がす

● 捕虫トレイの着脱

採用例



コンビニ、ペットショップ、美容院、
理髪店など



デパート、スーパーマーケット、鮮魚店、
青果店、精肉店など



一般家庭の玄関やサンルーム、廊下
ダイニングキッチンなど



レストラン、喫茶店、大衆食堂などの
調理場や厨房



温室栽培、生花店、ホテル、民宿、
畜舎など



ビル・建物のテラス、エントランス、
廊下など



事務所、病院、学校、給食センター、
医療施設、役所、図書館など



食品加工工場、印刷工場、容器成形工場、
包装工場など



物流倉庫、屋内スポーツ施設、劇場、
ホールなど

本器の効果的な設置例

- 玄関ホール ————— 出入口の内側で2~3m離して設置
- 事務所の出入口や廊下 ——— 出入口の内側で2~3m離して設置(廊下の場合は5m間隔で)
- 厨房の片隅 ————— 調理台・レンジから離して設置

○虫が侵入する出入口の内側に設置してください。

また、屋内に侵入した虫が近づいても周辺に影響のないところに設置すれば、効果的に虫を捕獲でき、クリーンな環境が保てられます。

○設置場所により3機種(MC-400・MC-500・MC-8300)からお選びください。

製品仕様

トラップステーション

型名	MC-500
電源	AC100V 50/60Hz
誘虫ランプ	15W直管×1灯 FL15BL
有効面積	30~45㎡
電源コード	1.7m
本体寸法	W575×D130×H190mm
質量	約3.0Kg
捕虫方式	粘着紙方式
設置方法	壁付け式
POSコード	4905058550117



ムシキャッチポン

型名	MC-400
電源	AC100V 50/60Hz
誘虫ランプ	20W直管×1灯 FL20SBL
有効面積	40~100㎡
電源コード	2.0m
本体寸法	W684×D61×H157mm
質量	約0.97Kg
捕虫方式	粘着紙トレイ方式
設置方法	チェーン吊下げ式または壁付け式
POSコード	4905058550049



誘虫ランプで害虫を誘引し、
電撃で確実に駆除し室内環境を守る！

角型標準タイプ

- メラミン焼付塗装
- 取付高さ1.8m以上
- チェーン吊り下げ式
- 二重安全装置付
(虫受け皿&保護カバー)

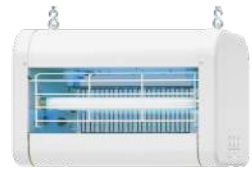

GK-2030Y

本体希望小売価格
¥62,000(税抜)

- 3500V
- 有効面積30~50㎡
- 10W直管・誘虫ランプ×2灯

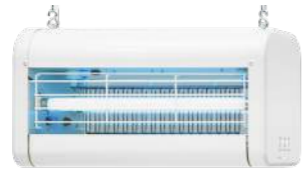

GK-4030Y

本体希望小売価格
¥71,000(税抜)

- 3500V
- 有効面積60~100㎡
- 15W直管・誘虫ランプ×2灯

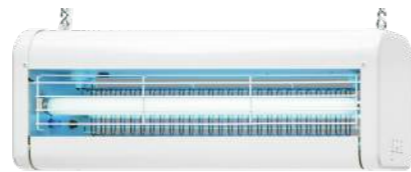

GK-5030Y

本体希望小売価格
¥91,000(税抜)

- 3500V
- 有効面積100~200㎡
- 30W直管・誘虫ランプ×2灯

角型ステンレスタイプ

- メラミン焼付塗装
- 取付高さ1.8m以上
- チェーン吊り下げ式
- 二重安全装置付
(虫受け皿&保護カバー)

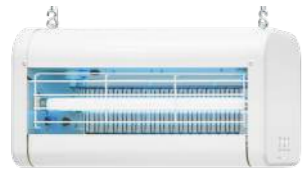

GK-4030DX

本体希望小売価格
¥103,000(税抜) **受注生産品**

- 3500V
- 有効面積60~100㎡
- 15W直管・誘虫ランプ×2灯

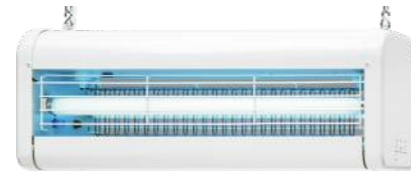

GK-5030DX

本体希望小売価格
¥118,000(税抜) **受注生産品**

- 3500V
- 有効面積100~200㎡
- 30W直管・誘虫ランプ×2灯

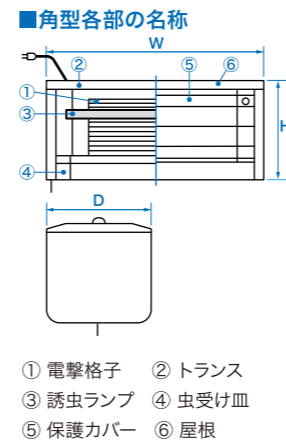

丸型タイプ

- 丸型コンパクトデザイン
- 取付高さ1.8m以上
- チェーン吊り下げ式
- 二重安全装置付
(虫受け皿&保護カバー)



GK-1200Y

本体希望小売価格
¥44,600(税抜)

- 2700V
- 有効面積20~50㎡
- 20W円形・誘虫ランプ×1灯

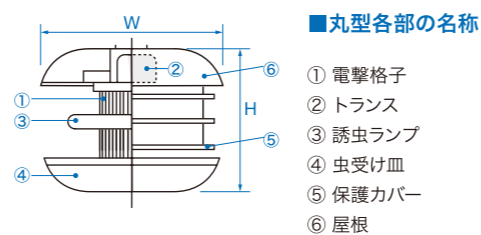

■屋内タイプ電撃殺虫器シリーズ

仕様	角型標準タイプ		角型ステンレスタイプ		丸型タイプ	
	GK-2030Y	GK-4030Y	GK-5030Y	GK-4030DX	GK-5030DX	GK-1200Y
電源	AC100V 50/60Hz					
二次電圧・電流	3500V 18/15mA				2700V 18/15mA	
消費電力	約30W	約40W	約70W	約30W	約70W	約30W
誘虫ランプ	10W直管×2灯 FL10BL	15W直管×2灯 FL15BL	30W直管×2灯 FL30SBL	15W直管×2灯 FL15BL	30W直管×2灯 FL30SBL	20W円形×1灯 FCL20BL
有効面積	30~50㎡	60~100㎡	100~200㎡	60~100㎡	100~200㎡	20~50㎡
寸法(mm)	約W418.5×D240×H260	約W524.5×D240×H260	約W718.5×D240×H260	約W524.5×D240×H260	約W718.5×D240×H260	約W244×H223
質量	約8.9kg	約9.7kg	約11.5kg	約9.7kg	約11.5kg	約5.0kg
POSコード	4905058551275	4905058551282	4905058551299	4905058551305	4905058551312	4905058551336

屋外のオープン空間でも大丈夫、
広面積で害虫を取り除きます！

屋外軒下タイプ

- 耐久性に優れた高級塗装
- 取付高さ地上1.8m以上
- チェーン吊り下げ式
- 二重安全装置付
(虫受け皿&保護カバー)

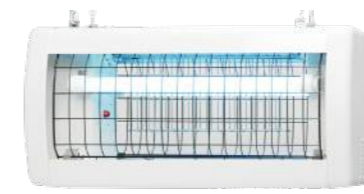

GK-6200Z

本体希望小売価格
¥123,000(税抜)

- 7000V
- 有効面積150~300㎡
- 20W直管・誘虫ランプ×2灯

型名	屋外軒下タイプ		
仕様	GK-6200Z		
電源	AC100V 50/60Hz	有効面積	150~300㎡
二次電圧・電流	7000V 19/16mA	寸法(mm)	約W800×D320×H360
消費電力	約50W	質量	約15.5kg
誘虫ランプ	20W直管×2灯 FL20SBL	POSコード	4905058551329

屋外タイプ

- 耐久性に優れた高級塗装
- 取付高さ地上3.5m以上
- 防雨構造

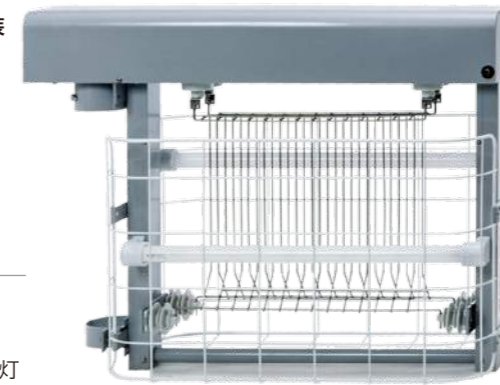

GK-7010Z

本体希望小売価格
¥113,000(税抜)

- 7000V
- 有効面積200~400㎡
- 30W直管・誘虫ランプ×2灯
※200Vは受注生産品となります。

型名	屋外タイプ		
仕様	GK-7010Z		
電源	AC100V 50/60Hz	有効面積	200~400㎡
二次電圧・電流	7000V 19/16mA	寸法(mm)	約W876×D330×H680
消費電力	約70W	質量	約22.0kg
誘虫ランプ	30W直管×2灯 FL30SBL	POSコード	4905058551084

■GK-7010Z各部の名称

- ① 電撃格子
- ② トランスボックス
- ③ 誘虫ランプ
- ④ 保護カバー
- ⑤ 取付金具

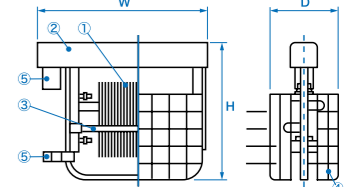

設置条件により
別売の取付金具セットから
お選びください。

側付用金具GP-701

本体希望小売価格
¥15,000(税抜)
取付角穴:約18×42mm×4
POSコード:4905058551213

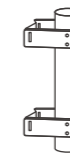

壁取付用金具GP-702

本体希望小売価格
¥5,000(税抜)
取付丸穴:穴径約10.2mm×4
POSコード:4905058551220



壁取付用金具GP-703

本体希望小売価格
¥8,000(税抜)
付属ボルトナットセット4本入
取付丸穴:穴径約10.2mm×4
POSコード:4905058551220

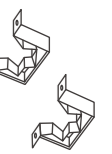

規格ポールへの標準取付例

本体の向きを決め、本体をそのまま
規格サイズのポールの上より取り付
け、ボルトAで固定します。

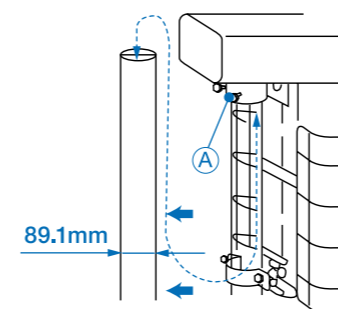

コンクリート柱側付け

必要部品GP-701

取付方法

- 向きを決め、側付金具GP-701を
コンクリート柱にバンドで取り付けます。
- GP-701に殺虫器本体を取り付け、
ボルトAで締めて固定します。

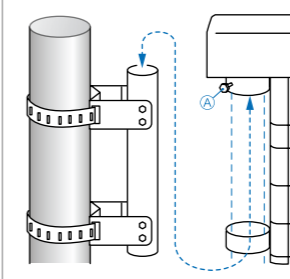

●バンドは販売店にて別途お買い求めください。

壁面取り付け

必要部品GP-701・GP-702

取付方法

- 壁面から別途用意したボルト4本(間隔約
333×174mm)を出します。
- 側付金具GP-701の上下の角穴に壁取付金
具GP-702を中央に差し込みます。
- GP-701に殺虫器本体を取り付け、ボルト
Aで締めて固定します。

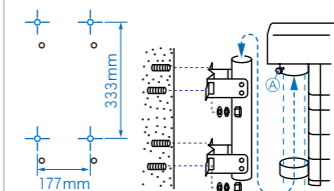

●ボルト・ナットなどは別途お買い求めください。

その他

丸ポール直径89.1/101.6φmm
角ポール径100φmm

必要部品GP-701・GP-702・GP-703

取付方法

- 側付金具GP-701の上下の角穴に壁取付金
具GP-702を中央に差し込みます。
- GP-701とGP-702のセット組を、角または
丸ポールに方向を決め、反対側より
GP-703を付属のボルトで固定します。
- 殺虫器本体をGP-701に取り付け、ボルトA
を締めて固定します。

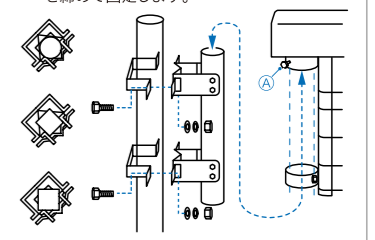

●GP-703にはボルト・ナットが付属されています。